

РУКОВОДСТВО ПОЛЬЗОВАТЕЛЯ



к системе «Аквасторож Классика»

Инструкция по эксплуатации и монтажу
Версия Марк-ТК 2.12*

Паспорт.

Произведено: ООО «Суперсистема»,
РФ, г. Москва, Высоковольтный проезд, д. 1, стр. 49

Уважаемый пользователь!

Поздравляем Вас с приобретением системы «Аквасторож Классика», создавая которую, мы приложили максимум усилий по соответствию нашей продукции Вашим ожиданиям. Мы будем рады любым отзывам по поводу нашей продукции, особенно тем, которые позволят сделать нашу продукцию еще лучше. Оставить отзыв о продукции, а также получить расширенную гарантию на систему «Аквасторож Классика» Вы можете на сайте www.аквасторож.рф в разделе «Гарантия» или по телефону +7 495 645-90-05.

www.аквасторож.рф

ВНИМАНИЕ!

Контроллер «Аквасторож Классика» совместим только с шаровыми электрокранами «Аквасторож Классика». Отличительная особенность кранов версии «Классика» – белый провод с черной полосой и тройным разъемом. Шаровые электрокраны «Аквасторож Классика», которые были произведены до июня 2017 года, не совместимы с системой. В случае если вы приобрели краны, которые не подходят к системе, обратитесь к производителю.

Совместимость кранов и контроллеров между собой можно понять по совместимости разъемов на плате и на конце провода крана. Подробнее на стр. 17.



Электрокран «Классика»

**НЕ ВСТАВЛЯЙТЕ
В КРАН ПАЛЬЦЫ
И ДРУГИЕ ЧАСТИ
ТЕЛА!**



СОБЛЮДАЙТЕ МЕРЫ ПРЕДОСТОРОЖНОСТИ!



ВНИМАНИЕ! Не вставляйте в кран пальцы и другие части тела, а также сторонние предметы. Это может привести к травме или к выходу из строя кранов. Производитель не несет ответственности за травмы, полученные в результате несоблюдения мер предосторожности. Производитель снимает с себя гарантийные обязательства в случае выхода из строя системы по причине несоблюдения мер предосторожности!

Содержание

1. Назначение Системы.....	4
2. Как соединять.....	4
3. Первый запуск контроллера.....	5
4. Действия при пожарах.....	5
5. Контроллер «Аквасторож Классика».....	6
5.1. Информирование пользователя о событиях.....	6
5.2. Работа Системы в длительном автономном режиме.....	7
5.3. Максимальное количество одновременно подключаемых кранов «Классика».....	7
6. Особенности функционирования Системы.....	7
6.1. Режим «Сон».....	7
6.2. Полное отключение Системы.....	7
6.3. Работа от ИБП.....	7
6.4. Самоочистка.....	8
6.5. Контроль работоспособности кранов «Классика».....	8
6.6. Реакция на залитый датчик.....	8
6.7. Звуковая сигнализация.....	9
6.8. Джемперы.....	9
6.9. Подключение внешних устройств к силовому энергонезависимому реле с длительным изменением состояния (версия контроллера «Аквасторож Классика» PRO).....	9
6.10. Подключение внешних устройств к базовому контроллеру (короткий импульс).....	10
7. Поддержка дополнительных устройств.....	10
8. Монтаж контроллера «Аквасторож».....	11
9. Проводные датчики протечки «Аквасторож».....	12
9.1. Подключение датчиков к контроллеру «Аквасторож Классика».....	13
9.2. Монтаж датчиков «Аквасторож Классика».....	13
9.3. Рекомендации по выбору места установки датчиков.....	15
10. Электрокраны «Аквасторож Классика».....	15
10.1. Аудит работоспособности кранов «Аквасторож Классика».....	16
10.2. Ручное изменение состояния кранов.....	17
11. Условия гарантии на систему «Аквасторож Классика».....	18
12. Правовая информация.....	19
13. Технические характеристики контроллера «Аквасторож Эксперт».....	20
14. Технические характеристики проводных датчиков протечки «Аквасторож Эксперт».....	20
15. Технические характеристики кранов «Аквасторож Эксперт».....	20

1. Назначение Системы

Под электронно-механической системой «Аквасторож Классика» (далее «Система») подразумевается обязательная совокупность трех основных компонентов Системы, подключенных друг к другу и используемых/установленных в соответствии с настоящей инструкцией: контроллера «Аквасторож Классика» (далее «контроллер», «контроллер «Классика» или «блок управления»), шаровых электрокранов «Аквасторож Классика» (далее «краны», «краны «Классика»»), датчиков обнаружения воды «Аквасторож Классика» (далее «датчики», «датчики «Классика»» или «датчики протечки»).

Электронно-механическая система «Аквасторож Классика» предназначена для информирования пользователя звуковой сигнализацией и/или светодиодной индикацией о заливе водой датчика протечки и минимизации пользователем последствий нежелательного воздействия воды на имущество.



ВНИМАНИЕ! В случае отсутствия какого-либо из трех перечисленных обязательных компонентов, Система не сможет выполнить свои функции. После установки пользователю необходимо убедиться в том, что все обязательные компоненты Системы подключены в соответствии с инструкцией и Система работает корректно согласно данному руководству. Использование отдельных компонентов не означает использование Системы.

2. Как соединять

Контроллер «Аквасторож» – это управляющий модуль всей Системы.

К нему подключаются все остальные компоненты Системы:

1. Датчики протечки;
2. Электрокраны «Аквасторож»;
3. Блок питания 5 В, 1 А (устанавливается по желанию);
4. Батареи питания.

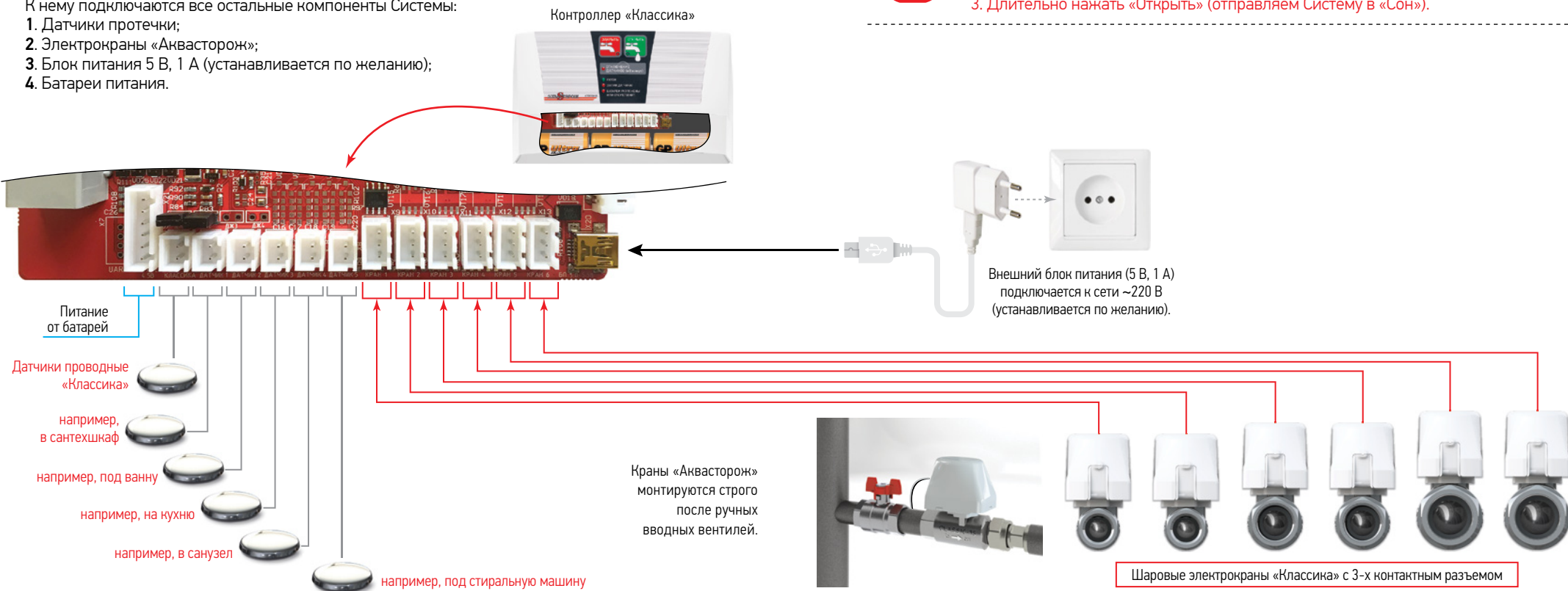

3. Первый запуск контроллера

«Первый запуск Системы» – это первое подключение автономного (батареи) или сетевого (блок питания 5 В, 1 А) питания после длительного его отсутствия. Контроллер «Классика» начнет полноценно функционировать через 10 минут после первого запуска. До этого момента программы анализа состояния батарей и автозакрытия работать не будут.



ВАЖНО!

В случае первого запуска без батарей (только от блока питания), в течение первых минут до того момента, как зарядятся ультраконденсаторы (ИБП), подача энергии на краны в случае нажатия на кнопки «Заккрыть»/«Открыть» будет ограничена. Желательно подключать (активировать) батареи до того, как подключен сетевой блок питания.

4. Действия при пожарах



В случае необходимости тушения огня водой необходимо отключить реакцию Системы на датчики и отправить Систему в режим «Сон»:

1. Нажать «Отключение датчиков (60 минут)» (отключаем реакцию на залитые датчики).
2. Кратковременно нажать «Открыть» (открываем краны).
3. Длительно нажать «Открыть» (отправляем Систему в «Сон»).

5. Контроллер «Аквасторож Классика»

5.1. Информирование пользователя о событиях



- **Светодиод на кнопке «Закреть»**

Горит постоянно при закрытых кранах и работе от блока питания (мигает при работе от батарей и, соответственно, закрытых кранах).

- **Светодиод на кнопке «Открыть»**

Горит постоянно при открытых кранах и работе от блока питания (мигает при работе от батарей и, соответственно, открытых кранах).

- **Светодиод «Готов!» (режим «Охрана»)**

Предназначен для индикации готовности контроллера к управлению кранами. Горящий светодиод «Готов!» сигнализирует о полном (или более 80%) заряде встроенного ИБП (источник бесперебойного питания). Горит постоянно при работе от блока питания (мигает при работе от батарей).

- **Светодиод «Залив датчика!»**

Мигает в случае залива одного или нескольких датчиков протечки до тех пор, пока не будет нажата любая кнопка.

- **Светодиод «Батареи разряжены или отсутствуют»**

Горит постоянно при отсутствующих или частично разряженных батареях и работе от блока питания или без него. В зависимости от типа батарей проводная Система способна проработать на разряженных батареях от 2 до 4 месяцев в режиме ожидания (не учитывается расход энергии на управление кранами и беспроводное решение). В случае подключения к контроллеру более двух кранов необходимо заменить батареи незамедлительно после начала постоянного свечения светодиода «Батареи разряжены или отсутствуют».

Мигающий диод «Батареи разряжены или отсутствуют» при погасших диодах на кнопках «Закреть» и «Открыть» обозначает работу от встроенного ИБП (источник бесперебойного питания) без внешнего питания (без батарей и БП).

ВАЖНО! При работе от батарей с большим количеством подключенных кранов или при частом нажатии на кнопки «Закреть»/«Открыть» (несколько раз в минуту) возможно кратковременное свечение диода «Батареи разряжены или отсутствуют!», после чего диод погаснет (2-5 минут). Если диод не гаснет по прошествии 10 минут после последнего нажатия на кнопки «Закреть» или «Открыть», это значит, что батареи разряжены. Желательно заменить их в течение двух (при использовании солевых батарей) или шести (при использовании щелочных батарей) месяцев после начала длительного свечения диода «Батареи разряжены или отсутствуют!».



- **Светодиод «Отключение датчиков (60 минут)»**

Горит в течение 60 минут после нажатия на кнопку «Отключение датчиков (60 минут)». Означает, что Система не будет реагировать на залив датчиков 60 минут.

5.2. Работа Системы в длительном автономном режиме

Для полноценной и эффективной автономной работы контроллеров «Классика» необходимо использовать качественные щелочные батареи ведущих производителей. Допускается использование недорогих солевых батарей в качестве источника автономного питания, но это отразится на длительности автономной работы: она уменьшится в разы по сравнению с использованием щелочных батарей.*

5.3. Максимальное количество одновременно подключаемых кранов «Классика»

Контроллер «Классика» может работать только с электрокранами версии «Классика».

Максимальное количество одновременно подключаемых кранов версии Классика:

Кран «Аквасторож Классика» 15 мм (1/2") – 6 шт;

Кран «Аквасторож Классика» 20 мм (3/4") – 6 шт;

Кран «Аквасторож Классика» 25 мм (1") – 3 шт.

При смешанном подключении максимального количества кранов «Классика» разного диаметра, кранов диаметром 25 мм не должно быть более двух.

6. Особенности функционирования Системы

6.1. Режим «Сон»

Длительное удержание (более 8 сек.) кнопок «Закреть» или «Открыть» отправляет Систему в режим «Сон» – отключения режима охраны. Пробуждение Системы из режима «Сон» происходит автоматически через 48 часов либо при нажатии на любую кнопку на контроллере.

6.2. Полное отключение Системы

Для полного отключения Системы необходимо сначала отправить Систему в режим «Сон», если есть радиобаза, отключить ее, затем отключить блок питания и вынуть батареи.

В режиме «Сон» или при полном отсутствии питания диоды не горят!

6.3. Работа от ИБП

Каждый контроллер «Классика» снабжен встроенным источником бесперебойного питания (ИБП), предназначенным для дублирования автономного или сетевого питания. Система автоматически переходит на питание от ИБП в случаях:

1. Разряда батарей до критического уровня (при отсутствии сетевого питания);
2. Отключения сетевого питания (при отсутствии батарей).

*Производитель не несет ответственности за использование ненадлежащих батарей.

ИБП используется в качестве резервного источника питания при кратковременном (до 1 часа) отключении электричества в сети, даже если батареи отсутствуют. При этом в течение часа сохраняется работоспособность Системы с возможностью управления всеми подключенными кранами. Полный заряд ИБП достигается в течение 15 минут работы от батарей или блока питания.

Длительность работы от полностью заряженного ИБП составляет 1 час, после чего Система запускает программу автозакрытия и уходит в режим «Сон».

Автозакрытие – защитная программа, передающая сигнал на закрытие всех кранов, при полном разряде ИБП (при отсутствии внешнего питания – автономного и сетевого).



ВАЖНО! У пользователя остается возможность пробуждения Системы из режима «Сон» при работе только от ИБП в течение 15 минут после автозакрытия. При этом повторное защитное автозакрытие НЕВОЗМОЖНО до повторного подключения внешнего питания.

Повторно запуская Систему только от ИБП без любого внешнего источника питания (то есть без батарей или блока питания), пользователь должен осознавать, что Система будет деактивирована, как только ИБП полностью разрядится, и краны останутся в неизменном состоянии!

6.4. Самоочистка

Контроллер «Аквасторож» серии «Классика» запрограммирован на самоочистку кранов и проверку работоспособности кранов 1 раз в 14 дней. Программа самоочистки запускается ровно через 14 дней после последнего нажатия на кнопку «Открыть», далее повторяется с этой же периодичностью.



ВНИМАНИЕ! Если Вы покидаете квартиру более чем на 14 дней, систему «Аквасторож» необходимо оставить включенной с открытыми кранами. Это позволит Системе запускать программу самоочистки кранов для предотвращения их закисания. Запрещается использование кранов «Аквасторож» без подключения к контроллеру. Длительное нахождение установленных на системах водоснабжения кранов в неизменном состоянии может привести к существенному изменению штатных параметров плавности хода и к неработоспособности привода крана.

6.5. Контроль работоспособности кранов «Классика»

Контроллер «Классика» тестирует краны на возможную неисправность или неполное перекрытие шаровой заслонки.

Тест кранов на работоспособность происходит при переходе из одного положения крана в другое в автоматическом (при самоочистке) и ручном режиме (при каждом нажатии на кнопку «Открыть» или «Закрыть»).

Если при тестировании один из кранов неисправен, то контроллер «Классика» переходит в режим «Неисправность крана».

При этом происходит:

- ▶ Подача управляющего сигнала на закрытие всех работающих кранов.
- ▶ На контроллере: **мигает** светодиод «Открыть» + **горит** светодиод «Закрыть».
- ▶ Это сопровождается звуковой сигнализацией.

В случае возникновения описанной индикации обратитесь в техподдержку по номеру телефона +7 495 645-90-05.

6.6. Реакция на залитый датчик

При заливе любого из подключенных к контроллеру датчиков включается звуковая сигнализация и светодиодная индикация о заливе. Также запускается дополнительная функция Системы – подача управляющего напряжения на краны для их закрытия. Отключение звука происходит при нажатии на любую кнопку на контроллере или автоматически через 1 минуту.

Если необходимо восстановить водоснабжение без просушки залитого датчика, надо нажать кнопку «Отключение датчиков (60 минут)» и кнопку «Открыть». Через 60 минут Система вернется в режим «Охрана», восстановит реакцию на датчики, и в случае, если датчик все еще залит, повторно передаст сигнал на закрытие кранов и включит сигнализацию.

6.7. Звуковая сигнализация

Если необходимо увеличить громкость звуковой сигнализации, пинцетом снимите защитную наклейку со звукового излучателя (находится в верхней левой части платы).

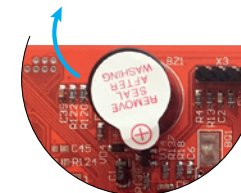

6.8. Джемперы

Представляют собой двухконтактные разъемы, каждый из которых имеет свою функцию.

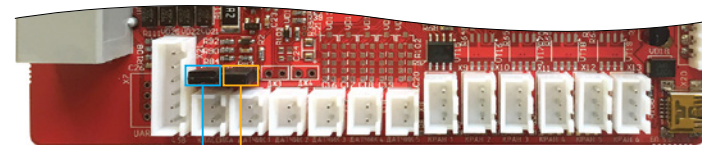

Джемпер №2 – управление силовым энергозависимым реле
Джемпер №1 – управление чувствительностью датчиков

Джемпер №1 ■

Джемпер №1 отвечает за чувствительность проводных датчиков. В Системе предусмотрено 2 уровня чувствительности проводных датчиков «Аквасторож Классика».

По умолчанию установлена максимальная чувствительность. В случае установки датчиков в помещении с повышенной влажностью и связанными с этим возможными срабатываниями Системы (реакция на конденсат, запыленность и т.п.), необходимо уменьшить чувствительность цепи, удалив перемычку с джемпера «Управление чувствительностью датчиков».

Джемпер №2 ■

Джемпер №2 предназначен для контроллеров серии «Аквасторож Классика» PRO и отвечает за переключение между 2-мя режимами работы энергозависимого реле (см. п. 6.9).

6.9. Подключение внешних устройств к силовому энергозависимому реле с длительным изменением состояния (версия контроллера «Аквасторож Классика» PRO)

Контроллеры серии «Классика» PRO* могут поддерживать подключение насоса, электрокранов 220 В и т.п. активных устройств. Встро-

Джемпер №1 ■

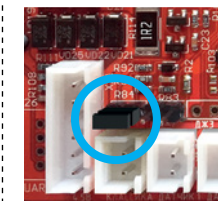

Максимальная чувствительность – перемычка установлена

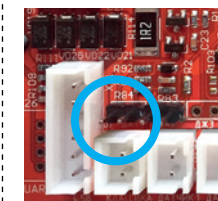

Минимальная чувствительность – перемычка удалена

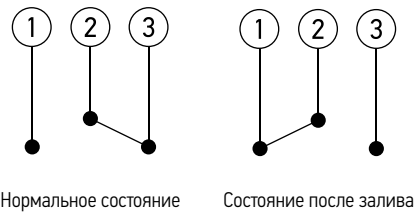

Нормальное состояние

Состояние после залива

Энергонезависимое реле

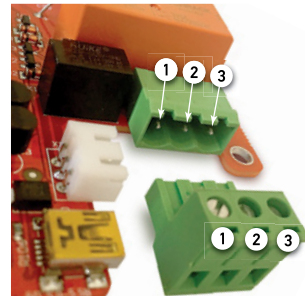

* любой базовый контроллер серии «Аквасторож Классика» может быть усовершенствован до версии «PRO» путем установки силового реле и клеммника. Для ангрейда базового контроллера «Аквасторож Классика» до версии «Аквасторож Классика» PRO обратитесь к производителю.

енное энергонезависимое реле с перекидным сухим контактом имеет 2 режима работы в зависимости от наличия перемычки на джампере №2.

Режим 1 (перемычка установлена)

Режим 1 активирован по умолчанию и в основном предназначен для управления исполнительными устройствами сторонних производителей, приводимых в действие отдельной цепью внешнего питания до 220 В. В этом режиме энергонезависимое реле изменяет свое состояние после обнаружения залива, а также при каждом нажатии кнопок «Заккрыть» или «Открыть».

Режим 2 (перемычка удалена)

Режим 2 активируется при удалении перемычки с джампера № 2 и в основном предназначен для включения/выключения активных устройств (насос, сигнализация, приводимых в действие отдельной цепью внешнего питания до 220 В и др.). В этом режиме энергонезависимое реле не реагирует на кнопки «Заккрыть» или «Открыть» и меняет свое состояние только после обнаружения залива. Восстановление исходного состояния реле происходит при нажатии кнопок «Заккрыть» или «Открыть».



ВАЖНО! Вне зависимости от наличия перемычки на джампере № 2 состояние силовых реле не изменяется при выключении Системы, а также при полном разряде батарей или ИБП. Максимальное переключаемое напряжение 220 В, максимальная сила тока 16 А, максимальная мощность подключаемых устройств 2 кВт.

6.10. Подключение внешних устройств к базовому контроллеру (короткий импульс)

Каждый контроллер «Аквасторож Классика» имеет встроенное низковольтное реле (максимальное переключаемое напряжение 24 В, максимальная сила тока 1 А). К выходам низковольтного реле допускается подключение систем сигнализации, GSM-пейджеров и прочих слаботочных систем. Для подключения мощных устройств с максимальным напряжением питания до 220 В, максимальной силой тока до 16 А, максимальной мощностью подключаемых устройств до 2 кВт необходимо использовать силовое реле (см. выше, версия PRO).

Слаботочное реле изменяет свое состояние при заливе датчиков. Состояние контактов реле изменяется на 2 секунды, после чего реле возвращается в исходное состояние:

1. Нормальное (исходное) состояние – контакты 1 и 2 разомкнуты, 2 и 3 замкнуты.
2. Первые 2 секунды после обнаружения потопы – контакты 1 и 2 замкнуты, 2 и 3 разомкнуты.

Низковольтное реле

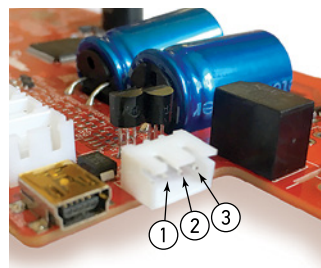

7. Поддержка дополнительных устройств (приобретаются отдельно)

Любой контроллер «Аквасторож» серии «Классика» поддерживает следующие дополнительные устройства:

Радиобаза «Аквасторож»

Подключается к базовому контроллеру «Классика» для работы с беспроводными датчиками. База поддерживает работу до 8 радиодатчиков. Двусторонняя связь с контролем состояния датчиков. Индивидуальная индикация состояния каждого беспроводного датчика. Защита при потере датчиков и разряда батарей датчиков.

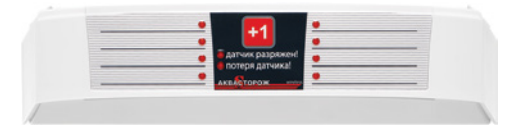

Проводная кнопка

Пульт проводного дистанционного управления положением шаровой заслонки крана «Аквасторож».



Позволяет дистанционно передавать сигналы на открытие/закрытие кранов, управлять Систему в режим «Сон».

Радиокнопка

Пульт дистанционного управления положением шаровой заслонки крана «Аквасторож».



Позволяет по радиоканалу передавать сигналы на открытие/закрытие кранов (только совместно с радиобазой «Аквасторож»).

Дополнительный батарейный блок

Дополнительный батарейный блок предназначен для увеличения времени автономной работы Системы. Каждый дополнительный батарейный блок, при использовании алкалиновых батарей, увеличивает время автономной работы проводной системы «Аквасторож Классика» до трех лет в режиме ожидания (без учета расхода энергии на управление кранами и радиорешения), в зависимости от количества подключенных кранов и частоты нажатия кнопок. Дополнительный батарейный блок не комплектуется батарейками.



8. Монтаж контроллера «Аквасторож Классика»

Контроллер можно монтировать в помещениях с уровнем влажности, не превышающим 70%. Не рекомендуется монтировать контроллер в ванных комнатах! Допускается монтировать контроллер внутри сантехшкафа, расположенного в ванной комнате (класс влагозащиты IP45).

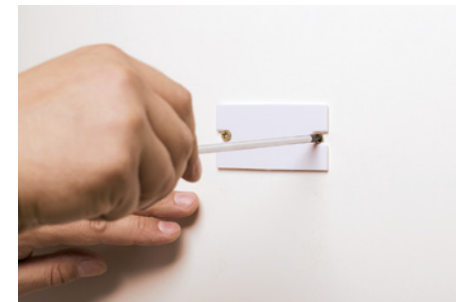

Просверлить отверстия для двух винтов (саморезов), прикрутить к стене пластину.



Навесить контроллер на пластину.



Подключенные провода кранов и датчиков затянуть специальным хомутом, который прикреплен к плате контроллера с правой стороны.

Провод от блока питания затягивать хомутом не следует!

←---

Контроллер готов к работе

--->



ВАЖНО!

Не допускать попадания воды на и/или внутрь корпуса контроллера, а также на и/или внутрь корпуса блока питания

9. Проводные датчики протечки «Акваторж Классика»

Датчик протечки «Акваторж» состоит из контактной пластины с позолоченными электродами, основания датчика и декоративного брызгозащитного колпачка. В комплекте с датчиком поставляется соединительный провод.



Проводной датчик протечки «Акваторж»



Декоративный брызгозащитный колпачок



Контактная пластина (сенсор воды) «Классика»

Основание датчика

Датчики реагируют только в случае затекания воды под контактную пластину. Чтобы Система среагировала на попадание воды на датчик протечки, необходимо, чтобы под под декоративным колпачком образовалась лужица воды (от 10 мл). На брызги, попадающие на декоративный колпачок без образования лужицы под сенсором, Система не реагирует.



Нет реакции

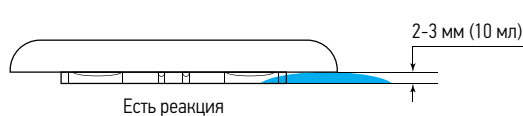

Есть реакция

Для просушки датчика необходимо снять декоративный колпачок (потянуть вверх) и протереть или просушить феном контактную пластину, а также разъемы на ней и на проводе.

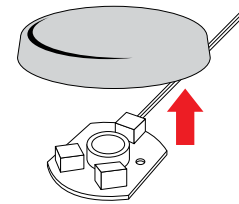

Снимите декоративный колпачок, потянув его вверх

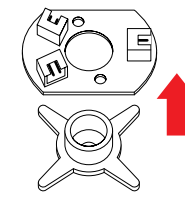

Снимите контактную пластину с основания, подняв ее вверх

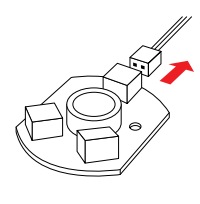

Отсоедините провод от контактной пластины, сильно потянув за провод

9.1. Подключение датчиков к контроллеру «Акваторж Классика»

На плате контроллера «Акваторж Классика» имеется шесть разъемов для подключения цепей датчиков. К любому из разъемов может быть подключена цепь, состоящая из датчиков «Классика». Обратите внимание, что длина провода цепи не должна превышать 500 метров.

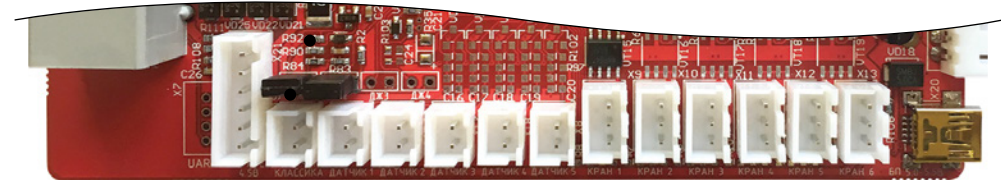

9.2. Монтаж датчиков «Акваторж Классика»

Каждый датчик «Акваторж Классика» имеет три разъема. Электрически все разъемы параллельны, поэтому нет разницы, к какому разъему будет подключен провод от контроллера и к каким разъемам будут подключены следующие датчики.

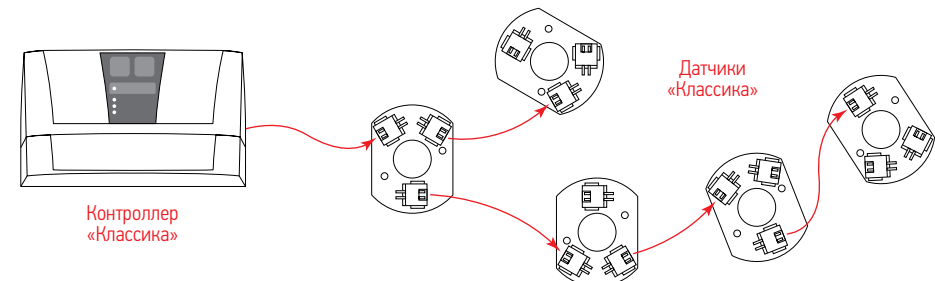

Датчики системы «Аквасторож» можно устанавливать как со скрытой прокладкой проводов, так и с открытой. Скрытая прокладка провода возможна даже при законченном ремонте, в этом случае можно проложить провод в межплиточные швы. Также датчики можно устанавливать в фиксированном или нефиксированном положениях. При установке датчиков в труднодоступных местах, например, под кухонным гарнитуром, под стиральной машиной и т.п., рекомендуется нефиксированный тип установки. В этом случае будет возможно вытянуть датчик из-под стиральной машины для его просушки. Если датчик является разветвителем (датчик «Классика»), т.е. к нему может быть подключен другой датчик, к ним применяются те же требования по остаточным длинам.

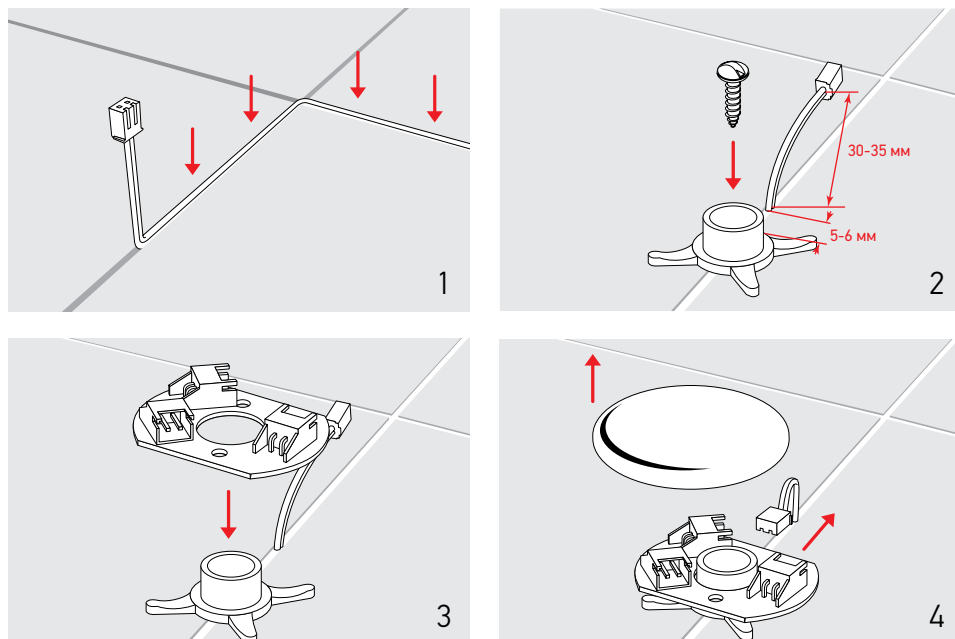

Расстояние от точки выхода провода до края основания корпуса датчика должно быть 5-6 мм. Длина видимой части провода 30-35 мм. Основание датчика фиксируется к полу винтом или двусторонним скотчем.

9.3. Рекомендации по выбору места установки датчиков

- ▶ Устанавливайте датчики вне зоны постоянного прямого обильного падения брызг (где может образоваться лужица), во избежание ложного срабатывания Системы.
- ▶ Устанавливайте датчики в непосредственной близости от водопровода и санитарно-технических приборов (за унитазом, под раковиной и т.п.).
- ▶ Один из датчиков необходимо размещать в нефиксированном положении в сантехшкафу. Установка без фиксации позволит легко вытянуть датчик за провод наружу через сантехнический люк.

В случае фиксированного монтажа просушка этого датчика будет затруднительна (при подключении датчиков во все 6 разъемов контроллера первый датчик, расположенный в сантехшкафу, возможно подключать в цепь «Классика», так как обрыв цепи здесь наименее возможен).



ВАЖНО! Выбор места установки датчиков имеет решающее значения для минимизации нежелательных последствий заливов. При установке датчиков пользователь должен максимально точно предугадать места наиболее вероятного пролива воды, для быстрой детекции воды.

Необходимо регулярно проверять работоспособность Системы и соответствие настоящему руководству реакции контроллера и кранов на залитые датчики. В случае обнаружения некорректного поведения системы незамедлительно обратитесь в техподдержку по номеру телефона +7 495 645-90-05.

10. Электрокраны «Аквасторож Классика»

Шаровые электрокраны «Аквасторож» произведены по фирменной технологии, поэтому важно соблюдать направление блокируемого потока воды.

ФИРМЕННАЯ ТЕХНОЛОГИЯ «АКВАСТОРОЖ»



ОБЫЧНЫЙ ШАРОВЫЙ КРАН

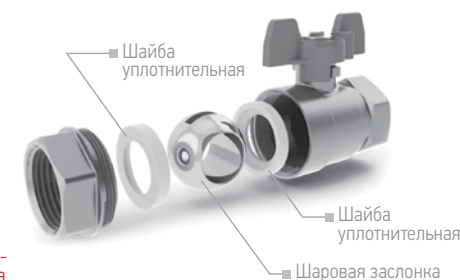

ВАЖНО!

Протестируйте работоспособность кранов до начала их физической установки на трубы. Не допускать попадания воды на и/или внутрь корпуса электрокрана!

Краны «Аквасторож» монтируются за ручными вводными вентилями. Стрелка, изображенная на корпусе крана, должна указывать направление «от стояка».



Краны «Аквасторож» монтируются после ручных вводных вентилялей. Стрелка, изображенная на корпусе крана, должна указывать направление «от стояка». Установка до или вместо главных вентилялей недопустима!



Возможен монтаж кранов в любом положении (вертикально и горизонтально) при условии соответствия направления блокируемого потока стрелке, изображенной на корпусе крана.

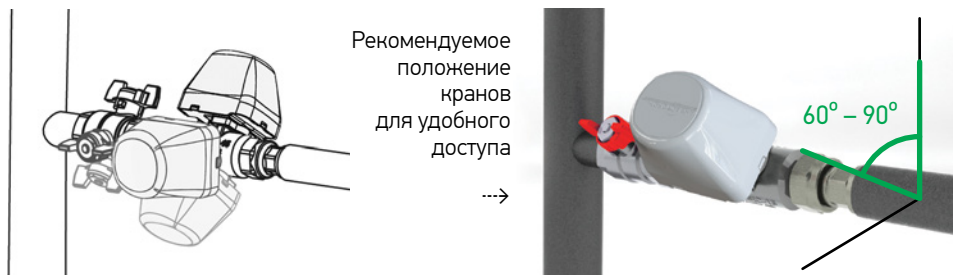

ВАЖНО!

- ▶ Резьба трубы, к которой присоединяется кран «Аквасторож», должна соответствовать ГОСТу 6357-81 (международный стандарт ISO228/1).
 - ▶ Для соединения кранов «Аквасторож» со следующим за ним оборудованием возможно использовать накидную гайку («американка») для легкого монтажа/демонтажа крана и другого сантехнического оборудования.
 - ▶ Направление блокируемого (!) потока воды в кране должно соответствовать направлению стрелки, изображенной на металлической части крана!
 - ▶ Необходимо устанавливать кран «Аквасторож» с возможностью легкого доступа для обслуживания и демонтажа корпуса привода.
 - ▶ Запрещается использование кранов «Аквасторож» неподключенными к контроллеру «Аквасторож».
 - ▶ Запрещается эксплуатация кранов с водой, содержащей механические частицы и примеси. Это может привести к выходу из строя крана.
- Не допускается использование системы «Аквасторож Классика» в системах отопления и для блокировки подачи воды в полотенцесушитель. Для установки на полотенцесушитель в системах водоснабжения допустимо использование системы «Аквасторож Эксперт», подробнее на сайте аквасторож.рф

10.1. Аудит работоспособности кранов «Аквасторож Классика»

Пользователю необходимо не реже одного раза в полгода проверять работоспособность Системы «Аквасторож Классика» и корректность реакции на залитый датчик. Для этого:

1. Откройте краны с горячей и холодной водой любого из Ваших смесителей.
2. Намочите любой из датчиков.
3. Убедитесь, что контроллер среагировал на залив и подача воды перекрыта полностью.

ВАЖНО!

Обратите внимание на то, что системы «Аквасторож», произведенные начиная с июня 2017 года имеют разъемы на плате контроллера и проводе крана другого типа.

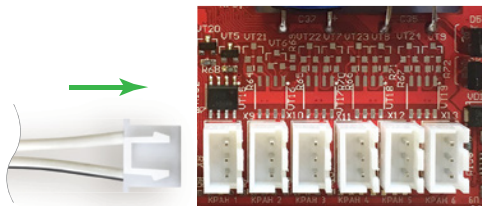

10.2. Ручное изменение состояния кранов

В случае необходимости положение шаровой заслонки крана можно изменить вручную. Для этого вставьте плоскую отвертку в паз с торцевой стороны пластикового корпуса крана и поверните ее (1). Далее снимите пластиковый корпус (2) и открутите 4 винта (3), снимите редуктор (4), поверните шестерню-сектор для изменения состояния крана (5).

Внимание!

Не используйте боковые пазы для снятия пластикового корпуса крана. Это может привести к его повреждению!

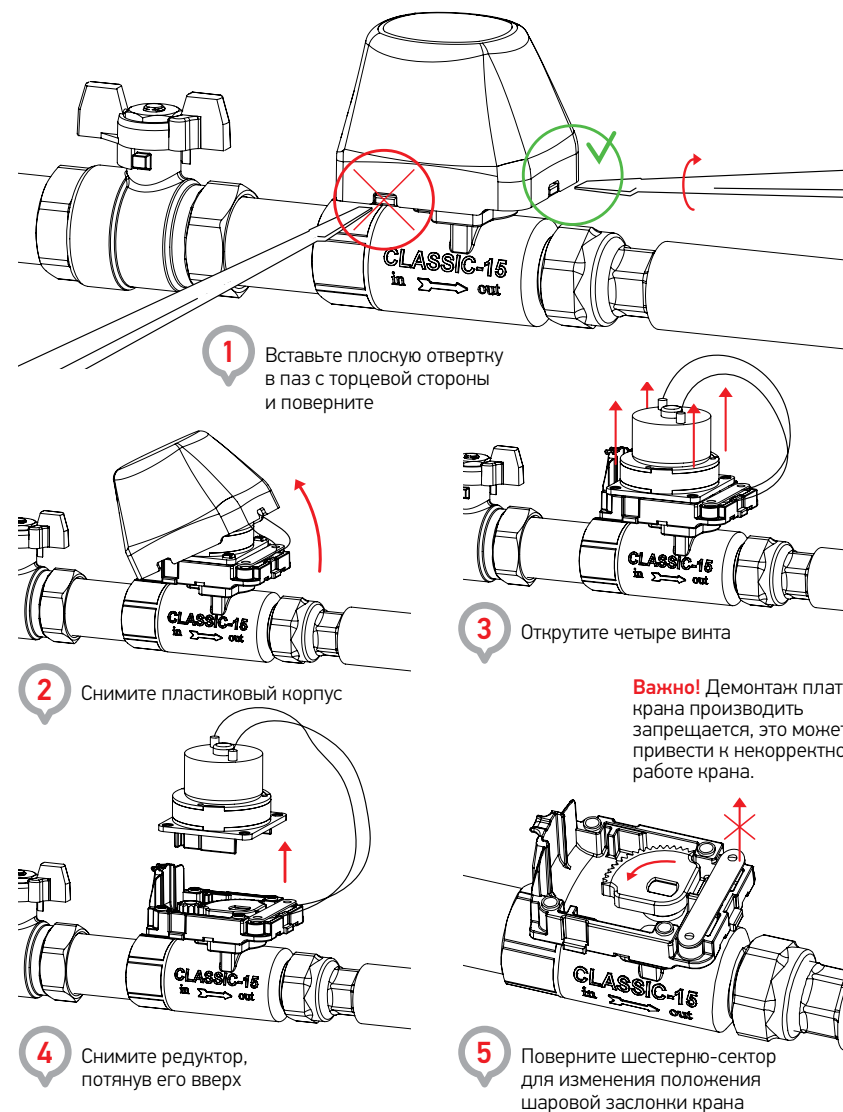

11. Условия гарантии на систему «Аквасторож Классика» и отдельные компоненты системы «Аквасторож» (далее «Система»)*

1. Система применяется в соответствии с назначением, указанным в настоящем руководстве, и произведена в соответствии с ТУ 26.51.52-002-89638971-2017.
2. Производителем установлен 7-ми летний срок службы Системы.
3. Гарантийный ремонт Системы осуществляется в течение 2-х лет с даты производства, при условии соблюдения требований по монтажу в соответствии с ГОСТ 12.2.063-2015, а также правил хранения и транспортировки в соответствии с ГОСТ 18160-72, ГОСТ 15150-69, ГОСТ Р 51908-2002 и условий эксплуатации, изложенных в настоящем руководстве, и при наличии неповрежденного/читабельного гарантийного стикера.** В случае если на гарантийном стикере не указана дата производства, считать этой датой срок окончания гарантии минус 2 года.
4. Расширение гарантийного срока до 4-х лет, с учетом особенностей, указанных в п. 3 Условий гарантии, может предоставляться производителем при условии регистрации Системы на сайте производителя www.аквасторож.рф или по телефону техподдержки +7 495 645-90-05.***
5. Гарантийные обязательства производителя распространяются только на территории Российской Федерации. Гарантийный ремонт осуществляется производителем по адресу своего месторасположения. Гарантийные обязательства не покрывают расходы, связанные с доставкой или пересылкой Системы до и/или из гарантийной мастерской (авторизованного сервисного центра), а также расходы по монтажу/демонтажу элементов Системы.
6. Система предназначена для использования в строгом соответствии с настоящим руководством исключительно в бытовых системах водоснабжения, соответствующих СанПиН 2.1.4.2496-09, СНиП 3.05.01-85, СП 30.13330.2016, СНиП 2.04.01-85. Использование в системах отопления, а также на замкнутых контурах водоснабжения запрещено.
7. В соответствии с ГОСТ 12.2.063-2015 кран Системы не должен испытывать нагрузок от трубопровода (изгиб, сжатие, растяжение, кручение и т.п.).
8. Использование Системы с нарушением вышеуказанных в настоящем руководстве требований запрещено, а также является нарушением правил эксплуатации Системы и прекращает гарантийные обязательства, а также исключает ответственность производителя в пост гарантийный срок обслуживания.
9. Производитель не несет гарантийных обязательств в следующих случаях:
 - 9.1. В случае нарушения условий гарантии, а также в случае других нарушений правил эксплуатации, установки, хранения и/или транспортировки изделия, а также монтажа Системы лицом, не имеющим достаточной квалификации и образования.
 - 9.2. В случае если дефект возник в результате действия третьих лиц (в том числе ремонта или внесения несанкционированных конструктивных изменений третьими лицами), а также при отклонениях параметров от государственных технических стандартов (ГОСТов) или СНиПов электропроводных и водопроводных сетей, принятых законом на момент приобретения Системы.
 - 9.3. В случае если дефект вызван действием непреодолимых сил (пожар, молния и т.п.), несчастными случаями, умышленными или неосторожными действиями потребителя и/или третьих лиц.
 - 9.4. В случае постоянного, регулярного или длительного термического влияния на Систему или воздействия на нее газов, паров, лучей, влаги или любых, в том числе и неатмосферных осадков (сажа, копоть, дым, пыль и т.д.), а также электромагнитных излучений и т.д., выходящих за рамки ГОСТ и требований настоящего руководства и рабочих характеристик компонентов Системы.
 - 9.5. В случае если неполадки/неисправность Системы вызваны наличием посторонних предметов, примесей, твердых частиц и т.д. в системах водоснабжения.
 - 9.6. В случае если в результате установки и/или эксплуатации не были подключены и/или отключены и не приведены в работу все обязательные компоненты Системы, указанные в описании Системы.
10. Гарантийные обязательства не распространяются на элементы питания (батареи и блок питания).
11. Гарантийный ремонт вышедшего из строя оборудования осуществляется в течение 45 (сорока пяти) дней с даты доставки такого оборудования производителю.
12. Подробнее см. на сайте аквасторож.рф.

* Редакция 1311/17 действует на все системы и компоненты Аквасторож, произведенные и/или отгруженные со склада Производителя с 20.11.2017.
 ** Бесплатный гарантийный ремонт проводных датчиков осуществляется в течение всего срока службы.
 *** Условия расширенной гарантии указаны на сайте www.аквасторож.рф в разделе «Гарантия».



ВАЖНО!

Сохраняйте документы, выданные монтажниками-сантехниками при установке кранов «Аквасторож» и прочей сантехники.

12. Правовая информация

1. Ответственность за контроль работоспособности Системы, в том числе работоспособности каждого из ее компонентов, а также ответственность за своевременное обращение по поводу устранения неполадок в работе Системы и всех ее компонентов, лежат на пользователе. Пользователь обязан регулярно, в разумные сроки, проверять корректную реакцию каждого из компонентов и Системы в целом на залив датчика протечки в соответствии с настоящим руководством. Пользователь обязан проверить работоспособность Системы до начала монтажа и монтировать и эксплуатировать только исправные изделия.
2. Производитель не несет ответственность за ущерб, причиной которого явились неисправности изделий сторонних производителей и/или действия пользователя и/или третьих лиц ни при каких условиях, вне зависимости от факта работоспособности/неработоспособности Системы во время или непосредственно перед процессом нанесения ущерба из-за таких неисправностей и/или таких действий.
3. Производитель имеет право вносить изменения в конструкцию без предварительного уведомления пользователя.
4. Установка и использование Системы не влияет на вероятность и не избавляет от вероятности возникновения протечки воды (залива, потоп), связанной с неисправностью систем водоснабжения, сантехнического инженерного оборудования, дополнительного оборудования, используемого в помещениях, а также вызванными неосторожностью или невнимательностью пользователя и/или третьих лиц и т.д. Система служит исключительно для информирования пользователя о заливе водой датчика протечки и минимизации пользователем последствий нежелательного воздействия воды на имущество во многих, но не во всех случаях, при условии предугадывания пользователем наиболее вероятного места нежелательного появления воды (места протечки, аварии и т.п.) и размещения там датчика протечки, а также при условии работоспособности Системы.
5. Производитель ни при каких условиях не отвечает за убытки, упущенную выгоду, вред жизни и здоровью вследствие возникновения аварий (протечки воды) в системах водоснабжения, неисправности сантехнического оборудования и дополнительного оборудования, при условии, что данные убытки причинены в результате дефекта, порчи, износа, неправильного монтажа такого оборудования и т.д., а также вследствие разрушения компонентов Системы, вызванных в результате химического, физического или физико-химического взаимодействия с окружающей средой, превышающие допустимые параметры.
6. Ответственность за состояние и содержание коммуникаций в жилом помещении, согласно ст. 30 Жилищного кодекса РФ, возлагается на собственника такого помещения.
7. Информация, размещенная на коробках, демонстрационных стендах, сайтах, рекламных материалах и т.д. производителя не является публичной офертой и может быть изменена производителем без предварительного уведомления.
8. Производитель не несет ответственности за информацию о Системе, размещенную на сторонних сайтах, в информационных изданиях, газетах и т.д., если данная информация размещена без письменного согласия производителя.
9. Слоган «Окупится за три секунды» означает, что выгода достигается разницей между фактическими убытками в случае возникновения аварий в системах водоснабжения, неисправности сантехнического оборудования, дополнительного оборудования при использовании Системы и вероятностными убытками, которые могли быть причинены без использования Системы.
10. Слоган «Защита при потопе» характеризует совокупность действий Системы, направленных исключительно на информирование пользователя о заливе водой датчика протечки и минимизации пользователем последствий нежелательного воздействия воды на имущество.

13. Технические характеристики контроллера «Аквасторож Классика»

Для заметок

Напряжение питания	4,5 – 5,5 В 1 А
Тип и количество элементов питания автономного источника	Батареи тип «С», 3 шт
Средняя потребляемая контроллером мощность	Не более 0,3 Вт
Средняя потребляемая мощность в режиме «Охрана»	0,22 мВт
Степень защиты	IP45
Габаритные размеры (ДхШхВ)	200х35х120 мм
Масса без батареек	Не более 0,4 кг
Рабочая температура окружающей среды	+5...+50 °С
Допустимая влажность окружающей среды	Не более 70%

14. Технические характеристики проводных датчиков протечки «Аквасторож Классика»

Рабочее напряжение	2,5 - 5,5 В
Рабочее напряжение от контроллера	2,7 В
Количество разъёмов	1
Степень защиты	IP24
Габаритные размеры (ДхШхВ)	53х53х12 мм
Масса	Не более 0,06 кг
Рабочая температура окружающей среды	+5...+50 °С
Допустимая влажность окружающей среды	Не более 70%

15. Технические характеристики кранов «Аквасторож Классика»

Типоразмеры кранов	1/2"	3/4"	1"
Диаметр прохода условный (ДУ)	15 мм	20 мм	25 мм
Входное напряжение	От 4,5 до 5,5 В		
Максимальное допустимое давление корпуса крана	До 16 атм	До 16 атм	До 10 атм
Рабочее давление жидкости	В соответствии с ФЗ от 30.12.2009 N 384-ФЗ «Технический регламент о безопасности зданий и сооружений»		
Степень защиты привода	IP45		
Допустимая температура воды	+1...+90 °С		
Рабочая температура окружающей среды	+5...+50 °С		
Допустимая влажность окружающей среды	Не более 70%		

Для заметок

Для заметок

По вопросам гарантийного и послегарантийного обслуживания систем «Аквасторож» обращайтесь по адресу:

**Москва, Высоковольтный проезд, д.1 стр.49 БЦ «ВОЛЬТ-ЦЕНТР»
Телефон: +7 495 645-90-05**

Обязательно звоните перед визитом – большинство вопросов решается консультацией по телефону.

www.аквасторож.рф